

Vertex Standard

VX-4500

VX-4600

ИНСТРУКЦИЯ ПО ЭКСПЛУАТАЦИИ

Russian

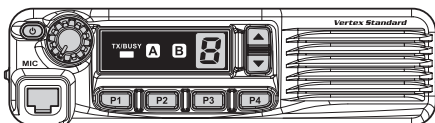

VX-4500

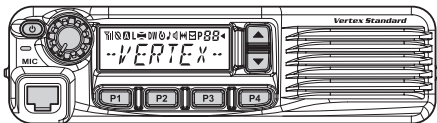

VX-4600

ПРОГРАММИРУЕМЫЕ ФУНКЦИИ/РЕЖИМЫ (*: только для VX-4600)

Шесть программируемых клавиш	Кодировщик/декодер 2-Tone
Кодировщик/декодер 5-Tone	Кодировщик/декодер MDC-1200®
Система ARTS™	Запись и воспроизведение (требуется DVS-8)
Регулировка подсветки	«Разборчивая речь»
Оповещение сигналом автомобиля	Контроль минимальной громкости звука
Функция трансляционного усилителя	Режим прямой связи (Talk Around)
Блокировка клавиатуры	Экстренная связь
Отключение звукового сигнала	«Одинокий работник»
Шифрование	Прямое переключение на нужный канал*
Сканирование	Смена кода*
Сканирование в пределах нескольких групп*	Настройка кода*
Двойное прослушивание «Dual Watch»	Скоростной набор*
«Следящее» сканирование (Follow-Me)	Настройка кода DTMF*
Сканирование в режиме прямой связи (TA Scan)	Проверка идентификатора
VOX	Выключение энергосберегающего режима передатчика

Поздравляем!

Вы стали обладателем замечательного устройства – терминала двусторонней радиосвязи Vertex Standard! Выносливая, надежная, простая в эксплуатации, радиостанция Vertex Standard позволит вам всегда быть на связи со своими коллегами. Требуя лишь минимальных затрат времени на техобслуживание, она прослужит Вам много лет.

Но, прежде чем включить радиостанцию, потратьте несколько минут и внимательно изучите настоящее руководство. Изложенная в нем информация позволит Вам получить от нее максимальную отдачу.

Коллектив Vertex Standard рад приветствовать Вас. Обращайтесь к нам в любое время, ведь связь – наша работа. Мы позаботимся о том, чтобы Вас услышали.

ВНИМАНИЕ!

Приемопередающее устройство не содержит компонентов, рассчитанных на обслуживание владельцем. Любые работы по его обслуживанию должны выполняться авторизованным сервис-центром компании Vertex Standard. По вопросам установки дополнительных аксессуаров следует обращаться к авторизованному дилеру компании Vertex Standard.

Техника Безопасности

ВНИМАНИЕ! ЗАПРЕЩАЕТСЯ эксплуатировать радиостанцию **VX-4500/-4600** при наличии людей (в том числе посторонних) вне автомобиля на расстояниях, указанных в приведенной внизу таблице.

Правила техники безопасности: Запрещается эксплуатировать настоящее приемопередающее устройство в сочетании с антеннами с коэффициентом усиления более 3 дБи.

При эксплуатации радиостанции на борту автотранспортного средства в типовых полудуплексных режимах максимальная рабочая нагрузка не должна превышать 50 %.

Запрещается использовать данную радиостанцию не по назначению. Эксплуатация радиостанции для решения профессиональных задач может осуществляться только обученным радиооператором, умеющим поддерживать предельно допустимую степень облучающего воздействия на пассажиров и прохожих путем поддержания минимального расстояния безопасного удаления.

Несоблюдение данного правила может привести к превышению максимально допустимых значений радиочастотного излучения, установленных Федеральной комиссией США по связи.

Монтаж антенны: Для соблюдения требований к радиочастотным излучениям, установленных Федеральной комиссией США по связи, при монтаже антенны на крышке багажника она должна быть удалена от пассажиров, сидящих на заднем сидении, не менее чем на расстояния, указанные в приведенной ниже таблице.

При монтаже антенны на крыше автотранспортного средства она должна быть расположена в центре крыши.

Безопасные расстояния

Модель ОВЧ	Модель УВЧ
1,85 футов (0,56 м)	2,36 футов (0,72 м)

ВВЕДЕНИЕ

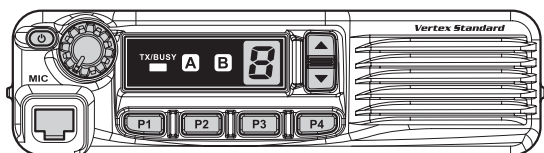

VX-4500

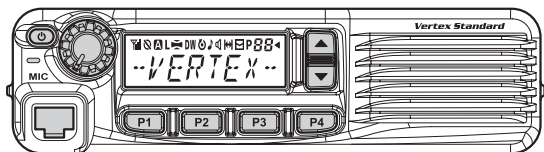

VX-4600

Устройства серии **VX-4500/-4600** представляют собой полнофункциональные приемопередатчики с частотной модуляцией, предназначенные для гибкого применения в качестве возимых радиостанций и базовых станций при организации подвижной ведомственной и корпоративной связи в наземных диапазонах частот ОВЧ и УВЧ. Эти приемопередающие устройства обеспечивают надежную связь при решении самых разных задач, а воплощенные в них передовые конструктивные решения открывают широкий спектр функциональных возможностей.

Устройство **VX-4500** поддерживает до 8 каналов памяти, а устройство **VX-4600** – до 512 каналов памяти. Программирование каналов осуществляется с помощью 8-разрядного буквенно-числового дисплея.

Важные данные о частотных параметрах каналов хранятся на ЭСППЗУ и во флэш-памяти ЦП. Эти параметры могут быть с легкостью настроены дилером компании Vertex Standard с помощью персонального компьютера, кабеля сопряжения Vertex Standard Programming Cable и программного обеспечения **CE115**.

В последующих разделах подробно описываются современные функциональные возможности приемопередатчиков серии **VX-4500/-4600**. После прочтения настоящего руководства у Вас может возникнуть потребность в том, чтобы проконсультироваться со своим сетевым администратором относительно того, как следует сконфигурировать эти устройства с учетом решаемых Вами задач.

Североамериканским пользователям о защитной полосе частот 406 МГц

Служба береговой охраны США и Национальное управление США по океанографическим и атмосферным исследованиям обратились в Федеральную комиссию США по связи с запросом о сохранении целостности полосы частот 406,0-406,1 МГц, которая зарезервирована для использования аварийными радиобуями. Если Вы намерены эксплуатировать данное устройство на территории или вблизи территории Северной Америки, ни при каких обстоятельствах не пытайтесь настраивать его для работы в диапазоне частот 406,0-406,1 МГц.

Передняя панель

Важное примечание! – Все кнопки, расположенные на передней панели, представляют собой клавиши доступа к программируемым функциям (ПФ), которые конфигурируются в соответствии с требованиями Вашей сети и программируются Вашим дилером оборудования Vertex Standard. Приведенные ниже инструкции действительны для радиостанции с типовой конфигурацией.

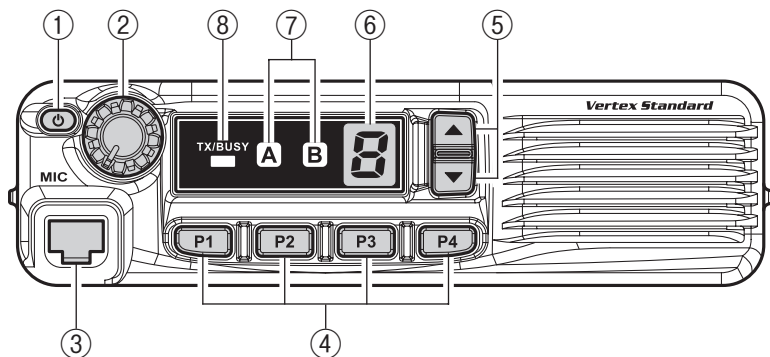

- ① **Кнопка включения/выключения (⏻)**
Для включения и выключения приемопередающего устройства нажать кнопку и удерживать ее в течение 2 секунд.
- ② **Регулятор громкости**
Для увеличения громкости поворачивать ручку регулятора по часовой стрелке.
- ③ **Гнездо для подключения микрофона**
Вставить соединитель микрофона в гнездо.
- ④ **Кнопки [P1] - [P4] (клавиши доступа к программируемым функциям)**
Эти кнопки могут быть запрограммированы для быстрого доступа к конкретным функциям, таким как выбор высокой/низкой мощности (High/Low Power Selection), режим мониторинга (Monitor), установление прямой связи в обход репитера (Talk-Around) и т.д. Эти функции программируются дилером компании Vertex Standard, а их состав определяется требованиями Вашей сети.
- ⑤ **Кнопки [▼]/[▲] (клавиши доступа к программируемым функциям)**
При стандартных заводских настройках нажатием любой из этих клавиш производится смена канала.

СРЕДСТВА УПРАВЛЕНИЯ И РАЗЪЕМЫ (VX-4500)

- ⑥ **Индикатор канала**
Указывает на номер занимаемого канала.
- ⑦ **Индикаторы состояния приемопередатчика**
Индикаторы «А» и «В» указывают на текущее состояние приемопередатчика, значения которого могут быть запрограммированы дилером оборудования Vertex Standard с учетом ваших потребностей и требований вашей сети. Возможные значения индикаторов «А» и «В» поясняются в приведенной ниже таблице.
- ⑧ **Индикатор TX/BUSY**
Указывает на то, что приемопередатчик работает на передачу/прием.

ЗНАЧЕНИЯ ИНДИКАТОРОВ СОСТОЯНИЯ ПРИЕМОПЕРЕДАТЧИКА

Состояние	Индикатор		Значение
	А	В	
MONI			Индикатор высвечивается постоянно, когда функция передачи сигналов выключена. Индикатор мигает, когда прохождение звуковых сигналов осуществляется нормально.
SCAN CH			Индикатор высвечивается при выборе канала в режиме сканирования.
PRI-1			Индикатор высвечивается при активации канала с приоритетом 1 (Priority-1 Channel).
Low Power			Индикатор высвечивается, когда передатчик устройства переключается в энергосберегающий режим (Low Power).
TA (Talk Around)			Индикатор высвечивается при активации функции связи в обход репитера (Talk Around).
Encryption			Индикатор высвечивается при активации функции шифрования речи (Voice Scrambler).
Emergency			Индикатор высвечивается при активации функции экстренной связи (Emergency).
Horn Alert			Индикатор высвечивается при активации оповещения автомобильным звуковым сигналом (Horn Alert).
PA (Public Address)			Индикатор высвечивается, когда устройство функционирует в качестве трансляционного усилителя.
Lock			Индикатор высвечивается, когда активирована блокировка (Lock).
ACC2			Индикатор высвечивается при включенном выходном порте 2 разъема для подключения аксессуаров.
RFC			Индикатор высвечивается, когда устройство, работающее с использованием сигнализации 2-Tone или 5-Tone, готово к установлению связи (состояние «Ready for Communication»).
REC/PLAY (требуется дополнительный модуль)			Индикатор высвечивается при записи входящего сообщения или воспроизведении сохраненного сообщения.

Передняя панель

Важное примечание! – Все кнопки, расположенные на передней панели, представляют собой клавиши доступа к программируемым функциям (ПФ), которые конфигурируются в соответствии с требованиями Вашей сети и программируются Вашим дилером оборудования Vertex Standard. Приведенные ниже инструкции действительны для радиостанции с типовой конфигурацией.

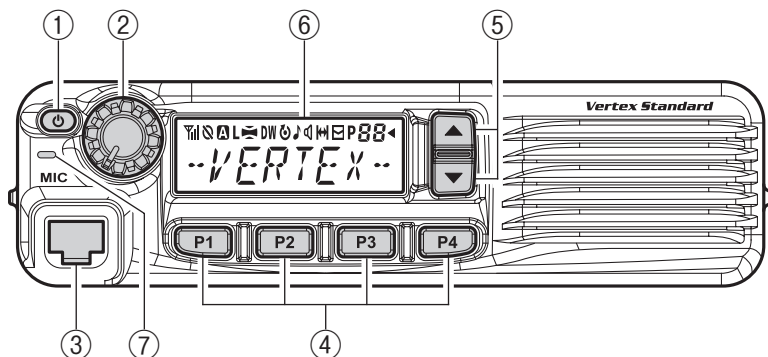

① Кнопка включения/выключения (⏻)

Для включения и выключения приемопередающего устройства нажать кнопку и удерживать ее в течение 2 секунд.

② Регулятор громкости

Для увеличения громкости поворачивать ручку регулятора по часовой стрелке.

③ Гнездо для подключения микрофона

Вставить соединитель микрофона в гнездо.

④ Кнопки [P1] - [P4] (клавиши доступа к программируемым функциям)

Эти кнопки могут быть запрограммированы для быстрого доступа к конкретным функциям, таким как выбор высокой/низкой мощности (High/Low Power Selection), режим мониторинга (Monitor), установление прямой связи в обход репитера (Talk-Around) и т.д. Эти функции программируются дилером компании Vertex Standard, а их состав определяется требованиями Вашей сети.

СРЕДСТВА УПРАВЛЕНИЯ И РАЗЪЕМЫ (VX-4600)

⑤ Кнопки [▼]/[▲]

(клавиши доступа к программируемым функциям)

При стандартных заводских настройках нажатием любой из этих клавиш производится смена канала (соответственно меняется и номер или название канала на дисплее). Если удерживать любую из этих клавиш более 1,5 секунд, радиостанция начнет (многократно) «пролистывать» каналы в прямой или обратной последовательности соответственно.

⑥ ЖКД (жидкокристаллический дисплей)

Дисплей состоит из 8-разрядного буквенно-числового поля, предназначенного для отображения номера/названия канала, идентификационной информации и сообщений об ошибках, и верхнего ряда пиктограмм, указывающих на состояние функций (см. ниже).

⑦ Индикатор TX/BUSY

Указывает на то, что приемопередатчик работает на передачу/прием.

📶: Активирована функция сканирования «Scan»

📶: Активирована функция сканирования в режиме «Priority Scan»

Активирована функция сканирования в режиме «Dual Watch»

Активирован компандер

Включен энергосберегающий режим передатчика «Low Power»

Активирован порт «AUX A»

Включена функция шифрования «Encryption»

Индикатор вызова «Call»

Монитор приемника

Включен режим прямой связи в обход репитера «Talk-Around»

Получено голосовое сообщение

Канал с приоритетом 2

Номер группы



Задняя панель

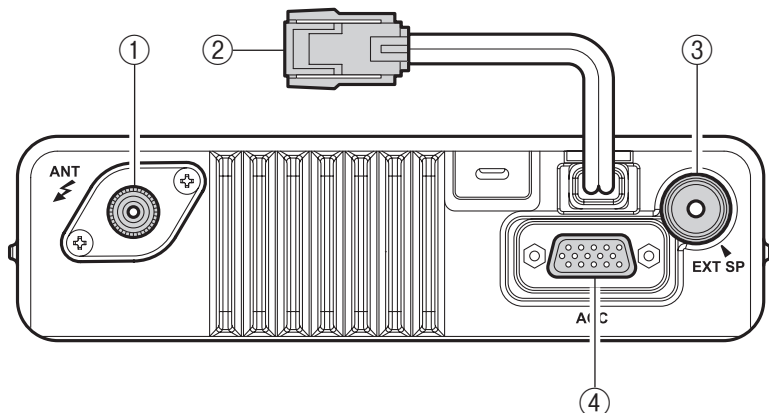

① Антенный разъем

Предназначен для подключения коаксиального антенного фидера с сопротивлением 50 ом и соединителем типа «mini-UHF».

② Гибкий вывод на 13,6 В постоянного тока с разъемом

К данному 2-штыревому разъему подсоединяется силовой кабель постоянного тока, входящий в комплект поставки. Разрешается использовать только входящий в комплект поставки кабель, защищенный предохранителем. При необходимости его можно подключать к источнику питания через удлинитель.

⚠ При смене предохранителя использовать предохранитель того же типа или его аналог.

③ Разъем для подключения внешнего динамика

К этому 2-контактному 3,5-мм разъему типа «мини-гнездо» может быть подключено внешнее громкоговорящее устройство.

Внимание: Запрещается замыкать любой из контактов этого разъема на землю; мощность громкоговорящего устройства должна соответствовать мощности звукового выхода радиостанции (12 Вт).

④ Разъем 15-штыревой типа «D-Sub» для подключения аксессуаров

Через данный разъем можно снимать сигналы линии звукового ввода, поступающие от внешнего передающего устройства, сигналы тангенты (РТТ), сигналы автоматической регулировки громкости с целью подавления помех и сигналы линии звукового вывода, передаваемые на внешнее принимающее устройство, для их использования различными аксессуарами, такими как модемы для приема и передачи данных, внешние средства управления каналами, и т.д.

ОСНОВНЫЕ ФУНКЦИИ ПРИЕМОПЕРЕДАТЧИКА

Важное примечание! – Прежде чем включить радиостанцию в первый раз, убедитесь, что она правильно подключена к источнику питания, и что к антенному разъему подсоединена соответствующая антенна.

Включение и выключение устройства

- Чтобы включить радиостанцию, нажмите кнопку **включения/выключения** (⏻) и удерживайте ее в течение 2 секунд. Загорится дисплей.
- Нажатием кнопки [▼]/[▲] выберите нужный рабочий канал. На дисплее радиостанции **VX-4600** появится название/номер канала.
- Если Вы пользуетесь радиостанцией **VX-4600**, и Вам необходимо выбрать канал из другой группы, нажатием кнопки **ПК** (программируемой клавиши, отвечающей за доступ к функции выбора группы «**Group Up/Down**», выберите нужную Вам группу, а затем выберите рабочий канал. Более подробную информацию о клавишах доступа к программируемым функциям Вы найдете на странице 8.

Регулирование громкости

- Поворачивайте регулятор громкости по часовой стрелке, чтобы увеличить **громкость**, и против часовой стрелки, чтобы ее уменьшить.

Передача

- Перед началом передачи выполните мониторинг канала и убедитесь в том, что он свободен.
ЭТО ТРЕБОВАНИЕ ФЕДЕРАЛЬНОЙ КОМИССИИ США ПО СВЯЗИ!
- Нажмите клавишу доступа к функции мониторинга (Monitor) и прослушайте канал на предмет наличия в нем активности.
- При приеме входящего вызова начинайте передачу только после завершения входящего вызова. Радиостанция не поддерживает одновременного приема и передачи.
- Нажмите **тангенту**.
- Если канал свободен, индикатор **TX/BUSY** загорится красным цветом. Радиостанция работает на передачу. Удерживая тангенту, говорите в микрофон разборчиво, нормальным голосом. Чтобы качество передаваемой речи было лучше, удерживайте микрофон на расстоянии от 1-1/2 до 2 дюймов (4-5 см) ото рта. Чтобы перейти на прием, отпустите тангенту.
- Если для канала активирована функция блокировки занятого канала «**Busy Channel Lockout**», радиостанция не будет работать на передачу при наличии в канале модулированного сигнала. В этом случае раздастся трехкратный короткий звуковой сигнал, и на дисплее устройства **VX-4600** загорится индикатор «**CH BUSY**». Отпустите тангенту и дождитесь прекращения активности в канале.
- Если для канала активирована функция блокировки подавления помех «**CTCSS/Digital Coded Squelch (DCS) Lockout**», радиостанция сможет работать на передачу только при отсутствии принимаемого модулированного сигнала или при наличии в принимаемом модулированном сигнале соответствующего тона CTCSS или кода DCS.

ОСНОВНЫЕ ФУНКЦИИ ПРИЕМОПЕРЕДАТЧИКА

Ограничитель времени передачи

Если на выбранном канале активирован автоматический таймер, продолжительность каждого сеанса передачи будет ограничена. В этом случае за 10 секунд до истечения времени передачи раздастся звуковой сигнал. Второй звуковой сигнал раздастся непосредственно перед истечением времени передачи; красный индикатор «ТХ» исчезнет, и вскоре после этого передача будет прервана. Если вы используете устройство **VX-4600**, на его дисплее появится индикатор истечения времени передачи «**TIME OUT**». Для возобновления передачи необходимо отпустить тангенту и ждать истечения «штрафного времени» (если нажать тангенту до истечения «штрафного времени», таймер «штрафного времени» перезапустится, и тогда придется ждать окончания еще одного «штрафного цикла»).

Блокировка клавиш

Во избежание случайного переключения функций/режимов или непреднамеренной передачи некоторые элементы клавиатуры передней панели могут быть заблокированы.

Чтобы активировать блокировку, необходимо во время включения радиостанции нажать и удерживать кнопку [**P1**]. Чтобы снять блокировку, необходимо повторить эту процедуру.

ДОПОЛНИТЕЛЬНЫЕ ФУНКЦИИ

Клавиши доступа к программируемым функциям (ПФ)

Каждое устройство серии **VX-4500/-4600** имеет шесть клавиш доступа к программируемым функциям (ПФ). Функции, активируемые с помощью клавиш **ПФ**, программируются дилером оборудования Vertex Standard с учетом решаемых Вами задач и требований Вашей сети. Для использования некоторых из этих функций необходимо приобрести и установить дополнительные встраиваемые аксессуары. Перечень программируемых функций, доступных посредством клавиш **ПФ**, приведен ниже, а их описание содержится в последующих разделах. Более подробную информацию Вы можете получить у своего дилера оборудования Vertex Standard. Выделите квадратик, соответствующий функции, которая закреплена за каждой из клавиш **ПФ** Вашей радиостанции, и держите этот перечень под рукой для справки.

ДОПОЛНИТЕЛЬНЫЕ ФУНКЦИИ

Функция	Программируемая клавиша (нажать/нажать и удерживать)						Клавиша микрофона МН-75А8J (нажать/нажать и удерживать)					
	P1	P2	P3	P4	▲	▼	A	B	C	D	*	#
None	/	/	/	/	/	/	/	/	/	/	/	/
Monitor	/	/	/	/	/	/	/	/	/	/	/	/
Monitor -Momentarily-	/-	/-	/-	/-	/-	/-	/-	/-	/-	/-	/-	/-
Dimmer/Lamp	/	/	/	/	/	/	/	/	/	/	/	/
Low Power	/	/	/	/	/	/	/	/	/	/	/	/
Encryption	/	/	/	/	/	/	/	/	/	/	/	/
SET*	/	/	/	/	/	/	/	/	/	/	/	/
SQL OFF	/	/	/	/	/	/	/	/	/	/	/	/
SQL OFF -Momentarily-	/-	/-	/-	/-	/-	/-	/-	/-	/-	/-	/-	/-
SQL Set*	/	/	/	/	/	/	/	/	/	/	/	/
Beep OFF	/	/	/	/	/	/	/	/	/	/	/	/
VOX	/	/	/	/	/	/	/	/	/	/	/	/
VOX Set*	/	/	/	/	/	/	/	/	/	/	/	/
Clear Voice	/	/	/	/	/	/	/	/	/	/	/	/
AF Min Volume	/	/	/	/	/	/	/	/	/	/	/	/
Horn Alert	/	/	/	/	/	/	/	/	/	/	/	/
PA (Public Address)	/	/	/	/	/	/	/	/	/	/	/	/
EXT ACC 1	/-	/-	/-	/-	/-	/-	/-	/-	/-	/-	/-	/-
EXT ACC 2	/	/	/	/	/	/	/	/	/	/	/	/
Emergency	/-	/-	/-	/-	/-	/-	/-	/-	/-	/-	/-	/-
Lone Worker	/	/	/	/	/	/	/	/	/	/	/	/
Group Up*	/	/	/	/	/	/	/	/	/	/	/	/
Group Down*	/	/	/	/	/	/	/	/	/	/	/	/
Channel Up	/	/	/	/	/	/	/	/	/	/	/	/
Channel Down	/	/	/	/	/	/	/	/	/	/	/	/
Speed CH Up*	-/	-/	-/	-/	-/	-/	-/	-/	-/	-/	-/	-/
Speed CH Down*	-/	-/	-/	-/	-/	-/	-/	-/	-/	-/	-/	-/
PRI-1	/	/	/	/	/	/	/	/	/	/	/	/
PRI-2	/	/	/	/	/	/	/	/	/	/	/	/
PRI-2 Set	/	/	/	/	/	/	/	/	/	/	/	/
PRI-2 Disable	/	/	/	/	/	/	/	/	/	/	/	/
Direct CH 1	/	/	/	/	/	/	/	/	/	/	/	/
Direct CH 2	/	/	/	/	/	/	/	/	/	/	/	/
Direct CH 3	/	/	/	/	/	/	/	/	/	/	/	/
Direct CH 4	/	/	/	/	/	/	/	/	/	/	/	/
Direct CH Entry*	-/	-/	-/	-/	-/	-/	/	/	/	/	/	/
Scan	/	/	/	/	/	/	/	/	/	/	/	/
Group Scan*	/	/	/	/	/	/	/	/	/	/	/	/
Dual Watch	/	/	/	/	/	/	/	/	/	/	/	/
FM-Scan	/	/	/	/	/	/	/	/	/	/	/	/
Scan Set	/	/	/	/	/	/	/	/	/	/	/	/
Group Scan Set*	/	/	/	/	/	/	/	/	/	/	/	/
TA Scan	/	/	/	/	/	/	/	/	/	/	/	/
Talk Around	/	/	/	/	/	/	/	/	/	/	/	/
Reset	/	/	/	/	/	/	/	/	/	/	/	/

*: Данная функция не поддерживается устройствами VX-4500.

ДОПОЛНИТЕЛЬНЫЕ ФУНКЦИИ

Функция	Программируемая клавиша (нажать/нажать и удерживать)						Клавиша микрофона МН-75А8J (нажать/нажать и удерживать)					
	P1	P2	P3	P4	▲	▼	A	B	C	D	*	#
CALL 1	/	/	/	/	/	/	/	/	/	/	/	/
CALL 2	/	/	/	/	/	/	/	/	/	/	/	/
CALL 3	/	/	/	/	/	/	/	/	/	/	/	/
CALL 4	/	/	/	/	/	/	/	/	/	/	/	/
CALL 5	/	/	/	/	/	/	/	/	/	/	/	/
Code Up*	/	/	/	/	/	/	/	/	/	/	/	/
Code Down*	/	/	/	/	/	/	/	/	/	/	/	/
Code Set*	/	/	/	/	/	/	/	/	/	/	/	/
Speed Dial*	/	/	/	/	/	/	/	/	/	/	/	/
DTMF Code Set*	-/-	-/-	-/-	-/-	-/-	-/-	/	/	/	/	/	/
Call	/	/	/	/	/	/	/	/	/	/	/	/
Status Set*	/	/	/	/	/	/	/	/	/	/	/	/
Status Up*	/	/	/	/	/	/	/	/	/	/	/	/
Status Down*	/	/	/	/	/	/	/	/	/	/	/	/
Status Check*	/	/	/	/	/	/	/	/	/	/	/	/
Duty	/	/	/	/	/	/	/	/	/	/	/	/
ID Check*	/	/	/	/	/	/	/	/	/	/	/	/
Option Switch 1	/-	/-	/-	/-	/-	/-	/-	/-	/-	/-	/-	/-
Option Switch 2	/	/	/	/	/	/	/	/	/	/	/	/
REC	/	/	/	/	/	/	/	/	/	/	/	/
PLAY	/	/	/	/	/	/	/	/	/	/	/	/
TX Save Disable	/	/	/	/	/	/	/	/	/	/	/	/
Lock	/	/	/	/	/	/	/	/	/	/	/	/

*: Данная функция не поддерживается устройствами **VX-4500**.

ДОПОЛНИТЕЛЬНЫЕ ФУНКЦИИ

Описание рабочих функций

MONITOR (РЕЖИМ МОНИТОРА)

Нажать (или нажать и удерживать) выделенную программируемую клавишу, чтобы отключить все функции передачи сигналов.

MONITOR -MOMENTARILY-

(ПЕРЕХОД В РЕЖИМ МОНИТОРА БЕЗ ФИКСАЦИИ ПОЛОЖЕНИЯ)

Отключить все функции передачи сигналов на время нажатия выделенной программируемой клавиши.

DIMMER/LAMP (РЕГУЛИРОВКА ЯРКОСТИ ПОДСВЕТКИ/ПОДСВЕТКА)

Для модели **VX-4600**: нажать (или нажать и удерживать) выделенную программируемую клавишу, чтобы установить один из четырех уровней яркости подсветки дисплея и клавиатуры (функция «Dimmer»).

Для модели **VX-4500**: нажать (или нажать и удерживать) выделенную программируемую клавишу, чтобы включить или выключить подсветку дисплея и клавиатуры (функция «Lamp»).

LOW POWER (ЭНЕРГОСБЕРЕГАЮЩИЙ РЕЖИМ ПЕРЕДАТЧИКА)

Нажать (или нажать и удерживать) выделенную программируемую клавишу, чтобы перевести передатчик радиостанции в энергосберегающий режим («Low Power»). Снова нажать (или нажать и удерживать) выделенную программируемую клавишу, чтобы вернуться в режим высокой мощности («High Power»), например, при поддержании связи в условиях сложного рельефа местности.

Для модели **VX-4600**: при переводе передатчика радиостанции в энергосберегающий режим на дисплее появляется пиктограмма «L».

ENCRYPTION (ШИФРОВАНИЕ)

Если в радиостанции активирована функция скремблирования речи («Voice Scrambler»), для ее включения и выключения необходимо нажать (или нажать и удерживать) выделенную программируемую клавишу.

Для модели **VX-4600**: при активации функции скремблирования речи на дисплее появляется пиктограмма «S».

ДОПОЛНИТЕЛЬНЫЕ ФУНКЦИИ

SET (МЕНЮ НАСТРОЕК) (Данная функция поддерживается только моделью **VX-4600**)

Нажать (или нажать и удерживать) выделенную программируемую клавишу, чтобы активировать меню пользовательских настроек («User Set»).

SQL OFF (ВЫКЛЮЧЕНИЕ РЕЖИМА ШУМОПОДАВЛЕНИЯ)

Нажать (или нажать и удерживать) выделенную программируемую клавишу, чтобы выключить режим шумоподавления («SQL») и прослушать фоновый шум (отменить подавление акустических сигналов).

SQL OFF -MOMENTARLLY-

(ВЫКЛЮЧЕНИЕ РЕЖИМА ШУМОПОДАВЛЕНИЯ БЕЗ ФИКСАЦИИ ПОЛОЖЕНИЯ)

Выключить режим подавления фонового шума («SQL») (отменить подавление акустических сигналов) на время нажатия выделенной программируемой клавиши.

SQL SET (РЕГУЛИРОВКА СТЕПЕНИ ШУМОПОДАВЛЕНИЯ)

Данная функция позволяет регулировать степень подавления шума вручную:

- Нажать (или нажать и удерживать) выделенную программируемую клавишу. Раздастся звуковой сигнал, и на дисплее будет отображена выставленная степень шумоподавления.
- Изменить степень шумоподавления соответственно необходимости нажатием кнопок [▼]/[▲].
- Чтобы сохранить новую настройку, нажмите клавишу [P4] (или клавишу [D] микрофона **MH-75A8J**). На дисплее на короткое время появится значок «- SET -», после чего он вернется в обычный режим отображения рабочего канала. Чтобы отменить новую настройку, нажмите клавишу [P3] (или клавишу [C] микрофона **MH-75A8J**). В этом случае на дисплее на короткое время появится значок «- CANCEL -».

BEER OFF (ВКЛЮЧЕНИЕ И ВЫКЛЮЧЕНИЕ ЗВУКОВОГО СИГНАЛА)

Нажать (или нажать и удерживать) выделенную программируемую клавишу, чтобы включить или выключить звуковой сигнал.

VOX (УПРАВЛЕНИЕ ГОЛОСОМ)

Нажать (или нажать и удерживать) выделенную программируемую клавишу, чтобы включить или выключить функцию голосового управления («VOX»). Функция «VOX» может быть выключена временно нажатием тангенты (РТТ).

ДОПОЛНИТЕЛЬНЫЕ ФУНКЦИИ

VOX SET (НАСТРОЙКА ЧУВСТВИТЕЛЬНОСТИ ГОЛОСОВОГО УПРАВЛЕНИЯ)

(Данная функция поддерживается только моделью VX-4600)

Данная функция позволяет регулировать чувствительность голосового управления (VOX Gain) вручную:

- ❑ Нажать (или нажать и удерживать) выделенную программируемую клавишу. Раздастся звуковой сигнал, и на дисплее будет отображен выставленный уровень чувствительности голосового управления.
- ❑ Измените уровень чувствительности голосового управления соответственно нажатием кнопок [▼]/[▲].
- ❑ Чтобы сохранить новую настройку, нажмите клавишу [P4] (или клавишу [D] микрофона МН-75АвJ). На дисплее на короткое время появится значок «- SET -», после чего он вернется в обычный режим отображения рабочего канала. Чтобы отменить новую настройку, нажмите клавишу [P3] (или клавишу [C] микрофона МН-75АвJ). В этом случае на дисплее на короткое время появится значок «- CANCEL -».

CLEAR VOICE (РАЗБОРЧИВАЯ РЕЧЬ)

Нажать (или нажать и удерживать) выделенную программируемую клавишу, чтобы активировать функцию «Разборчивая речь» («Clear Voice»). Активируйте функцию «Разборчивая речь», если Вам необходимо поддерживать связь в условиях повышенного шума. Чтобы выключить функцию «Разборчивая речь», снова нажмите (или нажмите и удерживайте) выделенную программируемую клавишу.

AF MIN VOLUME (МИНИМАЛЬНАЯ ГРОМКОСТЬ ЗВУКА)

Нажать (или нажать и удерживать) выделенную программируемую клавишу, чтобы уменьшить громкость звука на акустическом выходе устройства до (минимального) уровня, установленного дилером оборудования Vertex Standard.

HORN ALERT (ОПОВЕЩЕНИЕ АВТОМОБИЛЬНЫМ ЗВУКОВЫМ СИГНАЛОМ)

Нажать (или нажать и удерживать) выделенную программируемую клавишу, чтобы включить или выключить функцию оповещения автомобильным звуковым сигналом («Horn Alert»). Когда эта функция включена, Ваш автомобиль будет оповещать Вас звуковым сигналом о поступлении на радиостанцию входящего вызова с базовой станции.

ДОПОЛНИТЕЛЬНЫЕ ФУНКЦИИ

РА (PUBLIC ADDRESS) (ТРАНСЛЯЦИОННЫЙ УСИЛИТЕЛЬ)

Нажать (или нажать и удерживать) выделенную программируемую клавишу, чтобы перевести приемопередатчик в режим трансляционного усилителя («РА amplifier»). Данная функция может использоваться даже во время сканирования и приема вызовов.

EXT ACC 1 (АКТИВАЦИЯ ПОРТА)

При нажатии выделенной программируемой клавиши активируется выходной порт «1» 15-штыревого разъема типа «D-Sub», предназначенного для подключения аксессуаров.

EXT ACC 2 (ВКЛЮЧЕНИЕ И ВЫКЛЮЧЕНИЕ ПОРТА)

Нажать (или нажать и удерживать) выделенную программируемую клавишу, чтобы включить или выключить выходной порт «2» 15-штыревого разъема типа «D-Sub», предназначенного для подключения аксессуаров.

EMERGENCY (ЭКСТРЕННЫЙ ВЫЗОВ)

Радиостанции серии **VX-4500/-4600** поддерживают функцию «Экстренный вызов» («Emergency»), которая может быть полезной, если кто-то из ваших сотрудников находится в режиме мониторинга на частоте канала вашего приемопередатчика.

Чтобы установить экстренный вызов, нажмите выделенную программируемую клавишу. Более подробную информацию Вы можете получить у своего дилера оборудования Vertex Standard.

LONE WORKER (ОДИНОКИЙ РАБОТНИК)

Нажать (или нажать и удерживать) выделенную программируемую клавишу, чтобы включить или выключить функцию «Одинокий работник» («Lone Worker»).

При включенной функции «Одинокий работник» по истечении установленного времени работы в одиночку («Lone Worker Timer»), продолжительность которого программируется дилером оборудования, посылается 30-секундный сигнал. Если пользователь не обнулит значение времени работы в одиночку нажатием тангенты, радиостанция перейдет в экстренный режим («Emergency»).

Чтобы вывести радиостанцию из экстренного режима, нажмите (или нажмите и удерживайте) программируемую клавишу, закрепленную за функцией «Экстренный вызов» («Emergency»), или просто выключите радиостанцию.

ДОПОЛНИТЕЛЬНЫЕ ФУНКЦИИ

GROUP UP/DOWN (ВЫБОР ГРУППЫ)

(Данная функция поддерживается только моделью VX-4600)

Нажать (или нажать и удерживать) выделенную программируемую клавишу, чтобы перейти к нужной группе каналов.

CHANNEL UP/DOWN (ВЫБОР КАНАЛА)

Нажать (или нажать и удерживать) выделенную программируемую клавишу, (как правило, это клавиша [▼]/[▲]), чтобы переключиться на нужный канал в составе выбранной группы.

SPEED CH UP/DOWN (БЫСТРЫЙ ВЫБОР КАНАЛА)

(Данная функция поддерживается только моделью VX-4600)

Если нажать и удерживать выделенную программируемую клавишу, радиостанция начнет (многократно) «пролистывать» каналы в прямой или обратной последовательности.

PRI-1/PRI-2 (ПРИОРИТЕТНЫЙ КАНАЛ 1/ПРИОРИТЕТНЫЙ КАНАЛ 2)

Нажать (или нажать и удерживать) выделенную программируемую клавишу, чтобы переключиться непосредственно на приоритетный канал, заранее запрограммированный Вашим дилером оборудования Vertex Standard.

PRI-2 SET (НАСТРОЙКА КАНАЛА С ПРИОРИТЕТОМ 2)

Нажать (или нажать и удерживать) выделенную программируемую клавишу, чтобы назначить выбранный рабочий канал каналом с приоритетом 2 («enable») или снять такое назначение («disable»).

PRI-2 DISABLE (ОТКЛЮЧЕНИЕ КАНАЛА С ПРИОРИТЕТОМ 2)

Нажать (или нажать и удерживать) выделенную программируемую клавишу, чтобы временно выключить входящий в состав группы канал с приоритетом 2.

DIRECT CH 1 to DIRECT CH 4

(ПРЯМОЕ ПЕРЕКЛЮЧЕНИЕ НА ЗАРАНЕЕ ЗАПРОГРАММИРОВАННЫЙ КАНАЛ)

Нажать (или нажать и удерживать) выделенную программируемую клавишу, чтобы переключиться непосредственно на нужный канал, заранее запрограммированный Вашим дилером оборудования Vertex Standard.

ДОПОЛНИТЕЛЬНЫЕ ФУНКЦИИ

DIRECT CH ENTRY (ПРЯМОЕ ПЕРЕКЛЮЧЕНИЕ НА НУЖНЫЙ КАНАЛ)

(Данная функция поддерживается только моделью **VX-4600** и требует дополнительного 16-клавишного микрофона **MH-75A8J**)

Данная функция позволяет переключаться непосредственно на нужный канал:

- Нажать (или нажать и удерживать) выделенную программируемую клавишу. Раздастся звуковой сигнал, и на дисплее будет отображен номер выбранной группы/канала.
- Введите номер нужной группы (два разряда) и нужного канала (два разряда) с помощью клавиатуры микрофона **MH-75A8J**.
- Чтобы сохранить новую настройку, нажмите клавишу [**P4**] (или клавишу [**D**] микрофона **MH-75A8J**). На дисплее на короткое время появится значок «- **SET** -», после чего он вернется в обычный режим отображения рабочего канала. Чтобы отменить новую настройку, нажмите клавишу [**P3**] (или клавишу [**C**] микрофона **MH-75A8J**). В этом случае на дисплее на короткое время появится значок «- **CANCEL** -».

SCAN (СКАНИРОВАНИЕ)

Функция сканирования («Scanning») предназначена для мониторинга многочисленных каналов, поддерживаемых приемопередатчиком. Во время сканирования приемопередатчик проверяет каждый канал на предмет наличия сигнала и останавливается на канале, в котором присутствует сигнал.

Чтобы активировать функцию сканирования:

- Нажать (или нажать и удерживать) выделенную программируемую клавишу – начнется сканирование каналов, заранее запрограммированных и внесенных в список сканирования Вашим дилером оборудования Vertex Standard.
- Сканер будет поочередно проверять заранее запрограммированные каналы на предмет наличия в них активности; каждый раз, обнаруживая канал, по которому ведутся переговоры, он будет делать паузу.
- Снова нажать (или нажать и удерживать) выделенную программируемую клавишу, чтобы остановить сканирование. Радиостанция вернется на заранее запрограммированный исходный канал.

Примечание: Ваш дилер оборудования Vertex Standard мог запрограммировать Вашу радиостанцию таким образом, чтобы при нажатии тангенты (**РТТ**) во время паузы в сканировании она переключалась на один из следующих каналов:

ДОПОЛНИТЕЛЬНЫЕ ФУНКЦИИ

- Канал паузы в сканировании («Scan Pause») («Talk Back»)
- Последний занятый канал («Last Busy»)
- Канал с приоритетом 1 или 2 («Priority-1/-2»)
- Запрограммированный пользователем канал («User Programmed») («Select Channel»)
- Исходный канал («Scan Start»)

GROUP SCAN (СКАНИРОВАНИЕ В ПРЕДЕЛАХ НЕСКОЛЬКИХ ГРУПП)

(Данная функция поддерживается только моделью VX-4600)

Функция сканирования («Scanning») предназначена для мониторинга многочисленных каналов, поддерживаемых приемопередатчиком. Во время сканирования приемопередатчик проверяет каждый канал выбранных групп на предмет наличия сигнала и останавливается на канале, в котором присутствует сигнал.

Нажать (или нажать и удерживать) выделенную программируемую клавишу, чтобы активировать сканирование в пределах выбранных групп.

DUAL WATCH (ДВОЙНОЕ ПРОСЛУШИВАНИЕ)

(СКАНИРОВАНИЕ В РЕЖИМЕ «DUAL WATCH»)

Функция «Двойное прослушивание» (Сканирование в режиме «Dual Watch») подобна функции «Сканирование» («SCAN») с тем лишь отличием, что при ее использовании осуществляется мониторинг только двух каналов:

- Занимаемого в данный момент времени рабочего канала; и
- Канала с приоритетом 1 или 2 (Priority-1/-2).

Чтобы активировать сканирование в режиме «Dual Watch»:

- Нажать (или нажать и удерживать) выделенную программируемую клавишу.
- Сканер найдет два канала, подлежащие мониторингу; каждый раз, когда по какому-то из этих каналов будут вестись переговоры, он будет делать паузу.

Чтобы остановить сканирование в режиме «Dual Watch»:

- Нажать (или нажать и удерживать) выделенную программируемую клавишу.
- Радиостанция переключится на исходный канал сканирования в режиме «Dual Watch» («Dual Watch Start»).

ДОПОЛНИТЕЛЬНЫЕ ФУНКЦИИ

FM-SCAN (СЛЕДЯЩЕЕ СКАНИРОВАНИЕ) (сканирование в режиме «FOLLOW-ME»)

При следящем сканировании (сканировании в режиме «Follow-Me») в ходе сканирования других каналов регулярно сканируется и приоритетный канал, назначенный пользователем. Так если из 8 доступных каналов сканированию подлежат только каналы 1, 3 и 5, пользователь может, тем не менее, назначить какой-то другой канал, например, канал 2, приоритетным каналом, и он тоже будет регулярно сканироваться.

Чтобы начать сканирование в режиме «Follow-Me», выберите канал, который Вы хотите назначить приоритетным каналом, после чего нажмите (или нажмите и удерживайте) выделенную программируемую клавишу. Затем нажатием (или нажатием и удерживанием) клавиши выбора канала (Channel Up/Down) (как правило, это клавиша [▲]/[▼]) настройтесь на канал начала сканирования («Scanning Start»), запрограммированный Вашим дилером для активации сканера. После того, как сканер остановится на «активном» канале, каждые несколько секунд автоматически будет осуществляться проверка назначенного пользователем приоритетного канала; если активность будет выявлена в назначенном пользователем приоритетном канале, радиостанция будет переключаться между этим каналом и приоритетным каналом, назначенным дилером (при наличии такового).

SCAN SET (НАСТРОЙКА СПИСКА СКАНИРОВАНИЯ)

Нажать (или нажать и удерживать) выделенную программируемую клавишу, чтобы добавить занимаемый канал в список сканирования или удалить его из списка сканирования.

В модели **VX-4500**: если за индикатором «**A**» или «**B**» закреплено состояние «SCAN CH», при удалении канала из списка сканирования погаснет индикатор «**A**» или «**B**» соответственно. Чтобы вернуть канал в список сканирования, снова нажать (или нажать и удерживать) выделенную программируемую клавишу; если за индикатором «**A**» или «**B**» закреплено состояние «SCAN CH», загорится индикатор «**A**» или «**B**» соответственно.

В модели **VX-4600**: при удалении канала из списка сканирования на дисплее на короткое время появится надпись «- SCN SKIP -», и с дисплея пропадет пиктограмма «**U**». Чтобы вернуть канал в список сканирования, снова нажать (или нажать и удерживать) выделенную программируемую клавишу; на дисплее на короткое время появится надпись «- SCN SET -», и снова возникнет пиктограмма «**U**».

ДОПОЛНИТЕЛЬНЫЕ ФУНКЦИИ

Если нажать (или нажать и удерживать) выделенную программируемую клавишу в момент, когда сканер находится на паузе, канал будет удален из списка сканирования на временной основе.

GROUP SCAN SET

(НАСТРОЙКА СПИСКА СКАНИРОВАНИЯ В ПРЕДЕЛАХ НЕСКОЛЬКИХ ГРУПП)

(Данная функция поддерживается только моделью VX-4600)

У Вас может возникнуть необходимость в сканировании каналов не одной, а сразу нескольких групп (обычно сканирование осуществляется в пределах только выбранной рабочей группы).

Чтобы включить выбранную рабочую группу в список сканирования в пределах нескольких групп, нажать (или нажать и удерживать) выделенную программируемую клавишу (на дисплее появится пиктограмма «◀»).

Чтобы удалить выбранную рабочую группу из списка сканирования в пределах нескольких групп, нажать (или нажать и удерживать) выделенную программируемую клавишу (пиктограмма «◀» исчезнет с дисплея)

TA SCAN (СКАНИРОВАНИЕ В РЕЖИМЕ ПРЯМОЙ ДВУСТОРОННЕЙ СВЯЗИ)

(сканирование в режиме «TALK AROUND»)

Нажать (или нажать и удерживать) выделенную программируемую клавишу, чтобы включить или выключить функцию сканирования в режиме «Talk Around».

При включенной функции сканирования в режиме «Talk Around» приемопередатчик осуществляет сканирование частот, как передачи, так и приема (на дисплее модели **VX-4600** при этом мигает пиктограмма «↔»). При обнаружении сигнала на частоте приема приемопередатчик встает на паузу до момента исчезновения сигнала (на дисплее модели **VX-4600** при этом появляется не мигающая пиктограмма «↔»). При обнаружении сигнала на частоте передачи приемопередатчик начинает каждые несколько секунд проверять на предмет активности частоту приема (интервал между проверками программируется дилером оборудования Vertex Standard).

Примечание: Функция сканирования в режиме «Talk Around» не может быть активирована на симплексном канале.

ДОПОЛНИТЕЛЬНЫЕ ФУНКЦИИ

TALK AROUND (РЕЖИМ ПРЯМОЙ СВЯЗИ)

Нажать (или нажать и удерживать) выделенную программируемую клавишу, чтобы активировать режим прямой связи («Talk Around»), если Вы поддерживаете связь на базе дуплексных каналов (через репитер с использованием отдельных частот приема и передачи). Функция «Talk Around» дает возможность связаться с находящейся неподалеку станцией напрямую, в обход репитера. Данная функция не может быть активирована на симплексных каналах, то есть на каналах, использующих для приема и передачи одну и ту же частоту.

При активации режима прямой связи на модели **VX-4600** на дисплее появляется пиктограмма «».

Следует иметь в виду, что Ваш дилер оборудования Vertex Standard мог предусмотреть особые настройки для функции «Talk Around», запрограммировав под связь «через репитер» и «в обход репитера» частоты на двух смежных каналах. Если это так, данная клавиша может быть закреплена за какой-нибудь другой программируемой функцией.

Примечание: Функция «Talk Around» не может быть активирована на симплексном канале.

RESET (ПЕРЕУСТАНОВКА)

Нажать (или нажать и удерживать) выделенную программируемую клавишу, чтобы переустановить состояние готовности к связи – RFC (Ready for Communication).

CALL 1 TO CALL 5 (ВЫЗОВ 1 – ВЫЗОВ 5)

Нажать (или нажать и удерживать) выделенную программируемую клавишу, чтобы послать заранее запрограммированную пачку импульсов 2-Tone или 5-Tone.

CODE UP/DOWN (СМЕНА КОДА)

*(Данная функция поддерживается только моделью **VX-4600**)*

Нажать (или нажать и удерживать) выделенную программируемую клавишу, чтобы выбрать из заранее запрограммированного списка кодов нужный код 2-Tone или 5-Tone.

ДОПОЛНИТЕЛЬНЫЕ ФУНКЦИИ

CODE SET (НАСТРОЙКА КОДА)

(Данная функция поддерживается только моделью VX-4600)

- Нажать (или нажать и удерживать) выделенную программируемую клавишу, чтобы изменить кодовую цифру 5-Tone.
- Чтобы изменить тональные сигналы, выбрать нужную цифру с помощью клавиш [P1]/[P2], а затем изменить номер с помощью клавиш [▼]/[▲].
- Чтобы сохранить новую настройку, нажмите клавишу [P4] (или клавишу [D] микрофона МН-75А8J). На дисплее на короткое время появится значок «-SET-», после чего он вернется в обычный режим отображения рабочего канала. Чтобы отменить новую настройку, нажмите клавишу [P3] (или клавишу [C] микрофона МН-75А8J). В этом случае на дисплее на короткое время появится значок «-CANCEL-».

При наличии дополнительного микрофона МН-75А8J, можно ввести код 5-Tone непосредственно с его клавиатуры (клавиши [0] - [9]) и клавиша [*] (универсальная клавиша).

SPEED DIAL (СКОРОСТНОЙ НАБОР НОМЕРА)

(Данная функция поддерживается только моделью VX-4600)

Ваш дилер оборудование Vertex Standard мог запрограммировать на Вашей радиостанции телефонные номера для автоматического дозвона.

Чтобы набрать номер:

- Если Вы используете дополнительный микрофон МН-75А8J, нажмите (или нажмите и удерживайте) выделенную программируемую клавишу, затем нажмите номерную клавишу микрофона ([0] - [9]), соответствующую номеру автодозвона, запрограммированному Вашим дилером оборудования Vertex Standard, а затем нажмите тангенту (PTT). Тональные сигналы DTMF, посылаемые во время набора номера, будут слышны в динамике.
- Если Вы используете обычный микрофон (без клавиатуры), выберите номер автодозвона, запрограммированный Вашим дилером оборудования Vertex Standard, нажимая клавиши [▼]/[▲], а затем нажмите тангенту (PTT). Тональные сигналы DTMF, посылаемые во время набора номера, будут слышны в динамике.

ДОПОЛНИТЕЛЬНЫЕ ФУНКЦИИ

DTMF CODE SET (НАСТРОЙКА КОДА DTMF)

(Данная функция поддерживается только моделью **VX-4600** и требует наличия дополнительного 16-клавишного микрофона **MH-75AвJ**)

Нажать (или нажать и удерживать) выделенную программируемую клавишу, чтобы начать ввод номера в виде последовательности тональных сигналов DTMF. Введя номер в режиме DTMF с помощью клавиатуры микрофона **MH-75AвJ**, Вы можете передать его в сеть нажатием тангенты (**РТТ**).

CALL (ВЫЗОВ)

Если Вы используете систему радиопоиска на базе DTMF

Данная функция, если она активирована, позволяет пользователю изменить 3-разрядный код вызова в режиме радиопоиска (Page Call), предназначенный для вызова других станций с аналогичными функциональными возможностями. Нажать (или нажать и удерживать) выделенную программируемую клавишу, после чего ввести 3-разрядный код вызова в режиме радиопоиска, закрепленный за станцией, которую Вы намерены вызвать. После нажатия последней клавиши раздадутся три тональных сигнала (теперь новый код будет передан).

Функция шумоподавления на приемнике вызываемой станции будет отменена, и Вы можете начинать сеанс связи.

Если Вы используете сигнализацию 2-Tone/5-Tone

Если данная функция активирована, нажмите (или нажмите и удерживайте) выделенную программируемую клавишу, чтобы послать последовательность тональных сигналов 2-Tone/5-Tone.

Если Вы используете систему MDC1200

Если данная функция активирована, нажмите (или нажмите и удерживайте) выделенную программируемую клавишу, чтобы послать код MDC1200.

- Нажать (или нажать и удерживать) выделенную программируемую клавишу, чтобы войти в меню параметров вызова («Call Menu»).
- Выбрать нужный режим вызова нажатием клавиш [▼]/[▲] (или клавиш [P1]/[P2]), а затем подтвердить выбор нажатием клавиши [P4] (можно также отменить выбор нажатием клавиши [P3]).
- Выбрать вызываемую станцию нажатием клавиш [▼]/[▲] (или клавиш [P1]/[P2]). Если используется дополнительный микрофон **MH-75AвJ**, можно ввести идентификатор станции (четыре разряда) непосредственно с клавиатуры микрофона ([0] - [9], [A] - [D], [#]: замена символа «E», и [*]: универсальная клавиша).
- Нажать тангенту (**РТТ**), чтобы послать вызов в формате MDC1200.

ДОПОЛНИТЕЛЬНЫЕ ФУНКЦИИ

STATUS SET (НАСТРОЙКА КОДА СОСТОЯНИЯ)

(Данная функция поддерживается только моделью VX-4600)

Чтобы изменить код состояния в формате сигнализации 5-Tone, нажать (или нажать и удерживать) выделенную программируемую клавишу. Выбрать нужную цифру нажатием клавиши [P1], затем изменить номер нажатием клавиши [P2]/[P3] и сохранить номер нажатием клавиши [P4].

Если используется дополнительный микрофон **MH-75A8J**, можно ввести код состояния в формате сигнализации 5-Tone непосредственно с клавиатуры микрофона (клавиши [0] - [9]).

STATUS UP/DOWN (ИЗМЕНЕНИЕ СОСТОЯНИЯ)

(Данная функция поддерживается только моделью VX-4600)

Нажать (или нажать и удерживать) выделенную программируемую клавишу, чтобы выбрать нужный код состояния в формате сигнализации 5-Tone из заранее запрограммированного списка кодов состояния.

STATUS CHECK (ПРОВЕРКА СОСТОЯНИЯ)

(Данная функция поддерживается только моделью VX-4600)

Нажать (или нажать и удерживать) выделенную программируемую клавишу, чтобы проверить код состояния приема в формате сигнализации 5-Tone. При нажатии этой клавиши на дисплее появится сообщение («Message») соответствующее состоянию приема, согласно заранее запрограммированному списку кодов состояния.

DUTY (ДЕЖУРНЫЙ РЕЖИМ)

Нажать (или нажать и удерживать) выделенную программируемую клавишу, чтобы включить или выключить дежурный режим (функция «Duty») декодера 2-Tone/5-Tone.

При включенном дежурном режиме пользователь постоянно слышит (в зависимости от подтональной сигнализации) весь трафик канала радиопоиска. При получении заранее запрограммированного кода в формате 2-Tone/5-Tone радиостанция подает сигнал системы радиопоиска.

При выключенном дежурном режиме пользователь НЕ СЛЫШИТ трафик обычного радиообмена на канале радиопоиска. Радиостанция подает сигнал системы радиопоиска и выходит из режима выключенного звука («Mute») только при получении заранее запрограммированного кода 2-Tone/5-Tone.

ДОПОЛНИТЕЛЬНЫЕ ФУНКЦИИ

ID СНЕЧЕК (ПРОВЕРКА ИДЕНТИФИКАТОРА)

(Данная функция поддерживается только моделью VX-4600)

Данная функция позволяет проверять зарегистрированные идентификаторы системы сигнализации DTMF и 5-Tone и (только для сигнализации 5-Tone) передавать их на другие станции:

- Нажать (или нажать и удерживать) выделенную программируемую клавишу, предназначенную для вывода на дисплей зарегистрированных идентификаторов в формате сигнализаций DTMF и 5-Tone.
- Нажать клавишу [**P4**], чтобы выбрать категорию («DTMF Signaling» или «5-Tone Signaling»), подлежащую проверке, а затем нажатием клавиш [**▼**]/ [**▲**] выбрать идентификатор.
- Нажатием клавиши [**P2**] выбрать нужный режим дисплея: отображение идентификационного кода («ID Code Display») или отображение метки («Tag Display»).
- Если Вы выбрали идентификатор категории «5-Tone Signaling», и Вам необходимо послать ответный вызов, нажмите клавишу [**P1**].



OPTION SWITCH 1 (ДОПОЛНИТЕЛЬНЫЙ ПЕРЕКЛЮЧАТЕЛЬ 1)

Нажатием выделенной программируемой клавиши активируйте дополнительный аксессуар «1».

OPTION SWITCH 2 (ДОПОЛНИТЕЛЬНЫЙ ПЕРЕКЛЮЧАТЕЛЬ 2)

Нажать выделенную программируемую клавишу, чтобы включить или выключить дополнительный аксессуар «2».

REC (ЗАПИСЬ РЕЧИ) (требуется устройство для хранения записанной речи DVS-8)

Нажать (или нажать и удерживать) выделенную программируемую клавишу, чтобы активировать режим записи речи («Voice Recording Mode»). При поступлении входящего сигнала (шумоподавление будет отменено для прохождения звука), и начнется запись входящего речевого потока. С началом записи на дисплее появится мигающая пиктограмма «». После завершения записи пиктограмма «» перестанет мигать и останется на дисплее.

ДОПОЛНИТЕЛЬНЫЕ ФУНКЦИИ

PLAY (ВОСПРОИЗВЕДЕНИЕ РЕЧИ)

(требуется устройство для хранения записанной речи DVS-8)

Нажать (или нажать и удерживать) выделенную программируемую клавишу, чтобы начать воспроизведение последнего записанного сообщения.

Нажать (или нажать и удерживать) выделенную программируемую клавишу, чтобы остановить воспроизведение последнего записанного сообщения.

Во время воспроизведения Вы можете нажать клавишу [P1] (или клавишу [A] микрофона **MH-75A8J**), чтобы перейти к предыдущему сообщению, либо клавишу [P2] (или клавишу [B] микрофона **MH-75A8J**) чтобы перейти к следующему сообщению. Кроме того, Вы можете удалить все сообщения и остановить воспроизведение нажатием клавиши [P4] (или клавиши [D] микрофона **MH-75A8J**).

TX SAVE DISABLE

(ОТКЛЮЧЕНИЕ ЭНЕРГОСБЕРЕГАЮЩЕГО РЕЖИМА ПЕРЕДАТЧИКА)

При работе на местности, условия которой всегда требуют передачи с высокой мощностью, нажать (или нажать и удерживать) выделенную программируемую клавишу, чтобы отключить энергосберегающий режим передатчика («Transmit Saver»).

Энергосберегающий режим передатчика предполагает уменьшение его мощности при поступлении от другой станции очень мощного сигнала, свидетельствующего о том, что она находится неподалеку.

LOCK (БЛОКИРОВКА КЛАВИАТУРЫ)

Нажать (или нажать и удерживать) выделенную программируемую клавишу, чтобы заблокировать отдельные функции клавиатуры передней панели. Точные параметры блокировки должны быть запрограммированы Вашим дилером оборудования Vertex Standard.

ДОПОЛНИТЕЛЬНЫЕ ФУНКЦИИ

Система ARTS™ (Auto Range Transpond System)

Данная система предназначена для того, чтобы информировать Вас о нахождении в пределах дальности связи другой радиостанции с функцией ARTS™.

Когда на радиостанцию с включенной функцией ARTS™ поступает входящий сигнал системы ARTS™ другой радиостанции, раздается короткий звуковой сигнал, на дисплее на 2 секунды появляется значок «Зона обслуживания» - «**IN SERV**» («In Service»)*. Если Вы находитесь за пределами дальности связи более двух минут, Ваша радиостанция отреагирует на отсутствие входящего сигнала: раздается короткий троекратный звуковой сигнал, и на дисплее на 2 секунды появится значок «Нет обслуживания» - «**OUT SERV**» («Out of Service»)*. Если в дальнейшем Вы снова окажетесь в пределах дальности связи, как только другая станция начнет передачу, раздается короткий звуковой сигнал, и на дисплее на 2 секунды снова появится значок «Зона обслуживания» - «**IN SERV**»*.

*: Только для модели **VX-4600**.

МЕНЮ ПОЛЬЗОВАТЕЛЬСКИХ НАСТРОЕК

Модель **VX-4600** имеет меню пользовательских настроек («User Set»), позволяющее пользователю самостоятельно настраивать некоторые параметры, такие как степень шумоподавления, контрастность дисплея и т.д. Чтобы войти в меню пользовательских настроек:

- Нажать программируемую клавишу, закрепленную за функцией настройки («**SET**»).
- С помощью клавиш [**P1**]/[**P2**] выбрать в меню пользовательских настроек («User Set») параметр, который необходимо изменить, и затем с помощью клавиш [**▼**]/[**▲**] выставить требуемое значение этого параметра.
- Нажать клавишу [**P4**] чтобы сохранить новую настройку. Чтобы отменить новую настройку, нажать клавишу [**P3**].
- Чтобы вернуться в обычных рабочий режим, Нажать программируемую клавишу, закрепленную за функцией настройки («**SET**»).

ИНФОРМАЦИЯ ДИСПЛЕЯ	ОПИСАНИЕ
SQL	Настройка степени шумоподавления.
Beep	Включение/выключение звукового сигнала нажатия клавиш.
Bell	Включение/выключение функции «звонок» («Bell»). (звуковой сигнал, активируемый при поступлении входящих сигналов)
Light	Включение/выключение подсветки дисплея и клавиатуры.
Key	Включение/выключение блокировки клавиш.
PTT	Включение/выключение блокировки тангенты.
DIMMER	Регулировка яркости ЖКД.
Scan	Включение/выключение функции сканирования.
DW	Включение/выключение функции сканирования в режиме «Dual Watch».
AF	Установка минимального уровня громкости звука.
CONTRAST	Регулировка контрастности ЖКД.
VOX	Настройка чувствительности системы управления голосом («VOX»).
Encryption	Включение/выключение временной отмены шифрования. ENB : Включение функции отмены шифрования. DIS : Выключение функции отмены шифрования.
TX	Включение/выключение энергосберегающего режима передатчика.
REC*	Выбор режима записи. ONE : Активация записи одного речевого сообщения общей продолжительностью 120 секунд с воспроизведением с начала сообщения. ROL : Активация непрерывной записи всех поступающих на приемник звуковых сигналов с воспроизведением последних 120 секунд записи.
PLAY*	Определение приоритетности звуковых потоков на время воспроизведения записей. PLAY : Воспроизводимая запись обладает более высоким приоритетом, чем принимаемая звуковая информация. SIG : Принимаемая звуковая информация обладает более высоким приоритетом, чем воспроизводимая запись.

Примечание: Опции «**REC**» и «**PLAY**» появляются в меню только при подключенном устройстве хранения записанной речи **DVS-8**.

ДОПОЛНИТЕЛЬНЫЕ АКСЕССУАРЫ

MH-67A8J	Стандартный микрофон
MH-75A8J	Микрофон с 16-клавишной клавиатурой
MLS-100	Внешний динамик (макс. мощность 12 Вт)
MLS-200	Внешний динамик (макс. мощность 15 Вт)
FP-1023A	Внешний блок питания (13,8 В постоянного тока, 23 А)
DVS-8	Устройство хранения записанной речи
LF-6	Линейный фильтр
CE115	Инструментарий программирования радиостанций для ПК
CT-4	Кабель для программирования радиостанций в «режиме клонирования»
VPL-1	Комплект программирования (для ПК)
FIF-10A	Интерфейс программирования на базе USB
CT-104A	Соединительный шнур для FIF-10A (8-штыревой соединитель DIN ↔ 8-штыревой модульный соединитель)

Доступность аксессуаров может быть неодинаковой в разных регионах: некоторые аксессуары могут включаться в стандартный комплект поставки в соответствии с местными требованиями, некоторые – могут быть недоступными в отдельных регионах.

Информацию о возможных изменениях данного перечня Вы можете получить у своего дилера оборудования VERTEX STANDARD.

ПРИМЕЧАНИЕ!

Приемопередающее устройство не содержит компонентов, рассчитанных на обслуживание владельцем. Любые работы по его обслуживанию должны выполняться авторизованным сервис-центром компании Vertex Standard. По вопросам установки дополнительных аксессуаров следует обращаться к авторизованному дилеру компании Vertex Standard.

Часть 15.21: Изменение или модификация настоящего устройства без официального разрешения компании Vertex Standard может привести к лишению пользователя права его эксплуатации.

Vertex Standard

Declaration of Conformity

We, YAESU UK LTD. declare under our sole responsibility that the following equipment complies with the essential requirements of the Directive 1999/5/EC and 2004/104/EC.

Type of Equipment:	FM Transceiver
Brand Name:	VERTEX STANDARD
Model Number:	VX-4500E/-4600E Series
Manufacturer:	Vertex Standard Co., Ltd.
Address of Manufacturer:	4-8-8 Nakameguro Meguro-Ku, Tokyo 153-8644, Japan

Applicable Standards:

This equipment is tested and conforms to the essential requirements of directive, as included in following standards.

Radio Standard:	EN 300 086-2 V1.1.1
	EN 300 113-2 V1.4.1
EMC Standard:	EN 301 489-01 V1.6.1
	EN 301 489-05 V1.3.1
Safety Standard:	EN 60065: 2002

The technical documentation as required by the Conformity Assessment procedures is kept at the following address:

Company: YAESU UK LTD.
 Address: Unit 12, Sun Valley Business Park, Winnall Close
 Winchester, Hampshire, SO23 0LB, U.K.

УТИЛИЗАЦИЯ ЭЛЕКТРОННОГО И ЭЛЕКТРИЧЕСКОГО ОБОРУДОВАНИЯ

Изделия, маркированные символом «перечеркнутый мусорный бак» не подлежат утилизации в качестве бытовых отходов.

Электронное и электрическое оборудование подлежит переработке на предприятии, которое обладает возможностями для утилизации такого оборудования и возникающих в результате побочных отходов.

Для заказчиков в странах ЕС: информацию о существующей в вашей стране системе сбора и утилизации отходов Вы можете получить в местном представительстве компании-поставщика.



ВНИМАНИЮ ПОЛЬЗОВАТЕЛЯ!

Настоящий приемопередатчик работает на частотах, которые не являются общедоступными.

Для получения лицензии на использование частот обратитесь в местный орган частотного регулирования.

В целях практического применения оборудования обратитесь к своему дилеру или продавцу – Вам помогут настроить устройство на выделенный частотный диапазон.

Перечень регионов, в которых разрешено использование

AUT	BEL	BGR	CYP	CZE	DEU
DNK	ESP	EST	FIN	FRA	GBR
GRC	HUN	IRL	ITA	LTU	LUX
LVA	MLT	NLD	POL	PRT	ROM
SVK	SVN	SWE	CHE	ISL	LIE
NOR	---	---	---	---	---



Vertex Standard LMR, Inc.
4-8-8 Nakameguro, Meguro-Ku, Tokyo 153-8644, Japan

Copyright 2012
Vertex Standard LMR, Inc.
All rights reserved.



E C 0 9 3 U 6 3 1

www.radio-center.ru

info@radio-center.ru